



# ASSEMBLAGE LOKCLIP

## LOKCLIP: Réparation flexible

(illustration procédure raccordement d'un flexible avec une connection LOKRING et LOKCLIP)

# VULKAN LOKRING

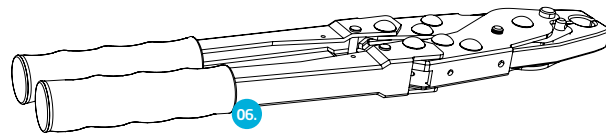
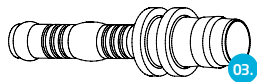
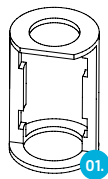

**01. POSITION DU CLIP**   **02. CLIPS EN ACIER INOXYDABLE**   **03. RACCORD**   **04. LOKRING**   **05. HUILE RÉFRIGÉRANTE**   **06. PINCE**

**1** Insérez les deux clips en acier inoxydable (02) dans le support de positionnement à clip (01).

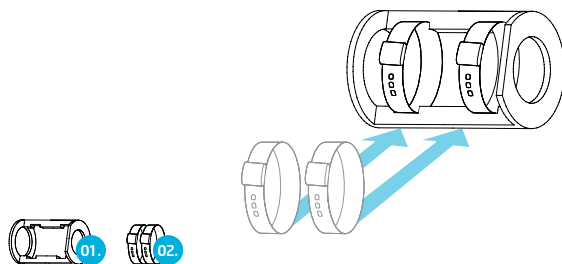

**2** Insérez le tuyau dans le support de positionnement à clip (01) jusqu'au maximum.

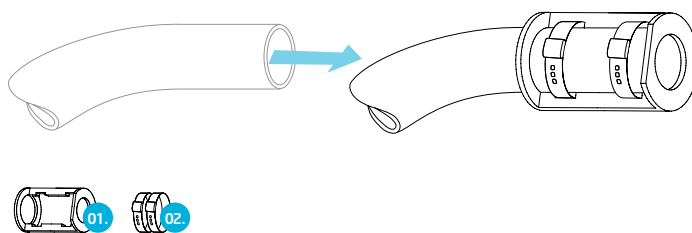

**3** Lubrifiez le raccord (03) avec un peu d'huile réfrigérante (05).

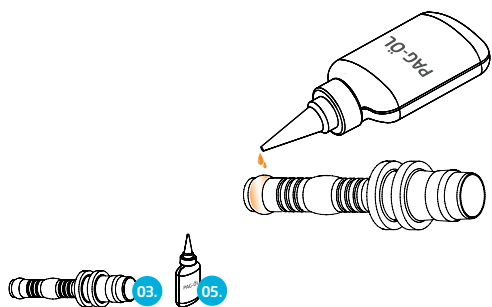

**4** Poussez le raccord (03) dans le tuyau au maximum.

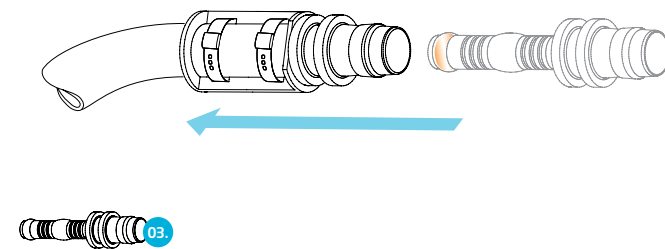

**5** Appuyez sur les clips en acier inoxydable (02) à l'aide de la pince (06). Commencez avec le clip en position latérale par rapport au tuyau. Au lieu de la pince (06) LOKTOOL MZ-V, vous pouvez également utiliser l'outil LOKTOOL LC flex (L14003352).

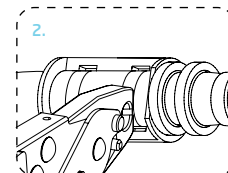
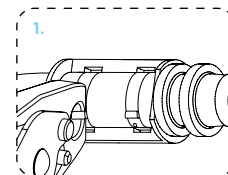
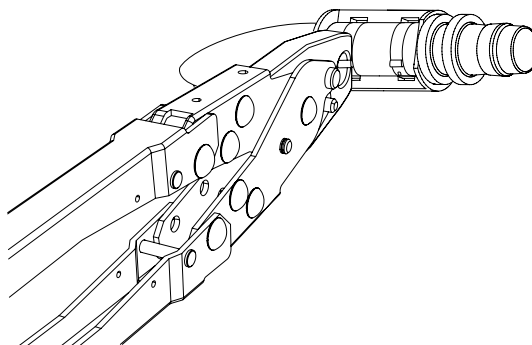
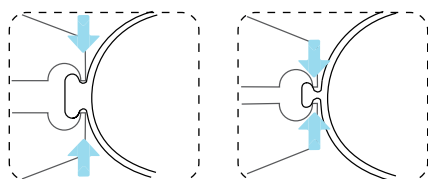

**6** Vous pouvez maintenant réaliser l'étanchéité avec le raccord LOKRING®. Respectez les instructions d'assemblage du raccord LOKRING®, version 50 sur [www.vulkan.com](http://www.vulkan.com).

